

防滑性床材

一開放廊下・バルコニー用防滑性ビニル床材

ロンマットME

マンションの開放廊下・バルコニーに適した防滑性床材です。



特長

- 使用頻度の高いグレー、ベージュ系を基調色に展開。濃淡のバリエーションも豊富で既存の外装にマッチしやすい色構成です。
- 中明度からやや低めを基本とした、汚れが目立ちにくい明度構成です。
- 濡れた場合でも独特のエンボス形状によって滑りにくさを保ちます。パセラットであれば平滑でありながら滑りにくい床面を保ちます。
- 軟質塩化ビニル樹脂が持つ独特のエンボス形状によって、歩行音等の不快な音の発生を抑えます。

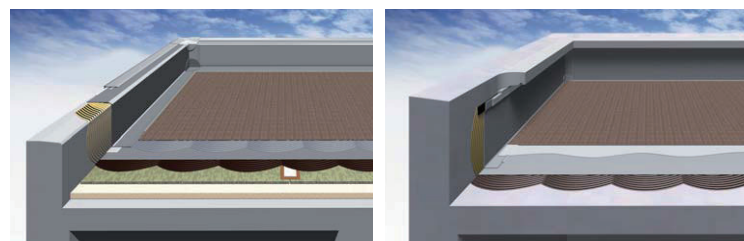

防滑性床材の適用箇所

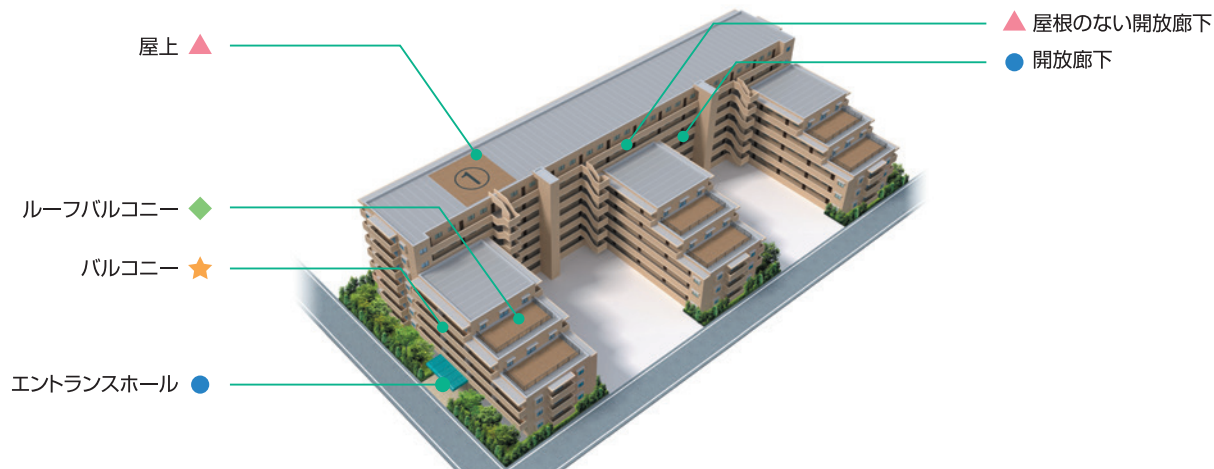

用途	適用箇所	適用床材	適用箇所
半屋外の開放廊下・エントランス用	集合住宅の屋根がある開放廊下・階段・エントランスホールなど	ジャスパー、カステル、ロゼッタ、パセラット、ツイルII、ホルツウッド	●
バルコニー用	集合住宅の屋根があるバルコニー・ペランダなど	ジャスパー、カステル、ロゼッタ、パセラット、ツイルII、スコア、ホルツウッド	★
ルーフバルコニー用	集合住宅等のルーフバルコニー	ジャスパー、カステル、ロゼッタ、パセラット、ツイルII、スコア、ホルツウッド	◆
屋外用	集合住宅等の屋上、屋根のない開放廊下・渡り廊下	ジャスパー、カステル、ロゼッタ、パセラット、ツイルII	▲

施工ができない下地

- 通気緩衝ウレタン塗膜防水下地(ウレタン絶縁工法)
 - 水勾配が無い床下地 / 雨水が溜まりやすい床下地
- ※ 防水層下地への適用については、防水保証の問題がありますので請負業者に確認が必要です。条件によっては防水保証対象外となりますので、お断りする可能性があります。
- ※ 防水層下地に施工する場合、防水層をカットしないようロンマットMEの裁断時には、当て板を使用してください。

防滑性床材

ロンマットME ジャスパー(エンボス防滑)



全7色



- 一般名称 防滑性ビニル床シートFS(JIS A 5705)
- 規格
- 【1,250mm幅】厚さ2.5mm/幅1,250mm×9m巻 重量3.0kg/m²・34kg/巻 受注生産品 納期2週間
 - 【1,350mm幅】厚さ2.5mm/幅1,350mm×9m巻 重量3.0kg/m²・36kg/巻 常備品
 - 【1,620mm幅】厚さ2.5mm/幅1,620mm×9m巻 重量3.0kg/m²・44kg/巻 受注生産品 納期2週間
 - 【1,820mm幅】厚さ2.5mm/幅1,820mm×9m巻 重量3.0kg/m²・49kg/巻 常備品
- ★ 公共住宅建設工事共通仕様書5種適合品です。(エンボス加工の有無については特記)

柄見本	JP-11	JP-12	JP-13	JP-15
品番	JP-11	JP-12	JP-13	JP-15
ロンステップME	FZK-11, FZ-11 /NPL-21	FZK-12, FZ-12 /NPL-22	FZK-13, FZ-13 /NPL-22	FZK-15, FZ-15 /NPL-21
対応副資材	溶接棒	JP-11	JP-12	JP-13
	エルズシーラー	ME-11	ME-12	ME-13
	SPシーラントU	SPU-02	SPU-02	SPU-03
	MEドレイン	MED-4	MED-2	MED-6
	MEホルダー	MEH-2	MEH-2	MEH-6
	MEドレイン中空	MEDT-4	MEDT-2	MEDT-6
	MEホルダー中空	MEHT-2	MEHT-2	MEHT-6
MEファインガード	現物サンプルをご確認ください。(色番との組み合わせ例は設定しておりません。)			

柄見本	JP-27	JP-28	JP-220
品番	JP-27	JP-28	JP-220
ロンステップME	FZK-27, FZ-27 /NPL-21	FZK-28, FZ-28 /NPL-21	FZK-220, FZ-220 /NPL-22
対応副資材	溶接棒	JP-27	JP-28
	エルズシーラー	ME-27	ME-28
	SPシーラントU	SPU-04	SPU-04
	MEドレイン	MED-3	MED-1
	MEホルダー	MEH-2	MEH-2
	MEドレイン中空	MEDT-2	MEDT-2
	MEホルダー中空	MEHT-2	MEHT-2
MEファインガード	現物サンプルをご確認ください。(色番との組み合わせ例は設定しておりません。)		

ロンステップME P.62~64

専用副資材 P.65,66

対応副資材については組み合わせ例であり、必ずしもシート色とは一致しません。サンプル帳・現物サンプル等で確認の上、選定をお願いいたします。

※印刷の都合上、実物と異なる場合もございます。予めご了承ください。詳しくは、ロンマットME・ロンステップMEサンプル帳を参照してください。

防滑性床材

ロンマットME パセラット(フラット防滑)



● ★ ◆ ▲ 全9色

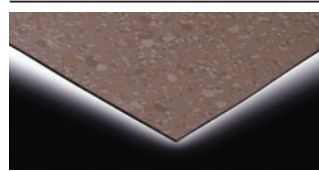

■一般名称 防滑性ビニル床シートFS(JIS A 5705)

- 規格
- 2.5mm厚
 - 【1,350mm幅】厚さ2.5mm/幅1,350mm×9m巻 重量3.7kg/m²・45kg/巻 常備品
 - 【1,820mm幅】厚さ2.5mm/幅1,820mm×9m巻 重量3.7kg/m²・61kg/巻 常備品
 - 2.0mm厚
 - 【1,350mm幅】厚さ2.0mm/幅1,350mm×9m巻 重量2.8kg/m²・34kg/巻 常備品
 - 【1,620mm幅】厚さ2.0mm/幅1,620mm×9m巻 重量2.8kg/m²・41kg/巻 受注生産品(納期2週間)
 - 【1,820mm幅】厚さ2.0mm/幅1,820mm×9m巻 重量2.8kg/m²・46kg/巻 受注生産品(納期2週間)

★公共住宅建設工事共通仕様書5種(2.5mm厚)・4種(2.0mm厚)適合品です。(エンボス加工の有無については特記)

柄見本						
品番	AT-401	AT-402	AT-403	AT-404	AT-407	
ロンステップME	FZK-401/ NPL-21	FZK-402/ NPL-21	FZK-403/ NPL-21	FZK-404/ NPL-21	FZK-407/ NPL-21	
対応副資材	溶接棒	AT-401	AT-402	AT-403	AT-404	AT-407
	エルズシーラー	AT-401	AT-402	AT-403	AT-404	AT-407
	SPシーラントU	SPU-02	SPU-02	SPU-04	SPU-03	SPU-01
	MEドレイン	MED-5	MED-2	MED-1	MED-6	MED-5
	MEホルダー	MEH-2	MEH-2	MEH-2	MEH-6	MEH-2
	MEドレイン中空	MEDT-5	MEDT-2	MEDT-2	MEDT-6	MEDT-5
	MEホルダー中空	MEHT-2	MEHT-2	MEHT-2	MEHT-6	MEHT-2
	MEファインガード	現物サンプルをご確認ください。(色番との組み合わせ例は設定しておりません。)				

柄見本					
品番	AT-409	AT-410	AT-411	AT-412	
ロンステップME	FZK-409/ NPL-21	FZK-410/ NPL-21	FZK-411/ NPL-21	FZK-412/ NPL-22	
対応副資材	溶接棒	AT-409	AT-410	AT-411	AT-412
	エルズシーラー	AT-409	AT-410	AT-411	AT-412
	SPシーラントU	SPU-01	SPU-01	SPU-02	SPU-03
	MEドレイン	MED-4	MED-5	MED-8	MED-6
	MEホルダー	MEH-2	MEH-2	MEH-2	MEH-6
	MEドレイン中空	MEDT-4	MEDT-5	—	MEDT-6
	MEホルダー中空	MEHT-2	MEHT-2	—	MEHT-6
	MEファインガード	現物サンプルをご確認ください。(色番との組み合わせ例は設定しておりません。)			

ロンステップME P.62~64

専用副資材 P.65,66

※印刷の都合上、実物と異なる場合がございます。予めご了承ください。詳しくは、ロンマットME・ロンステップMEサンプル帳を参照してください。

防滑性床材

ロンマットME ロゼッタ



● ★ ◆ ▲ 全4色

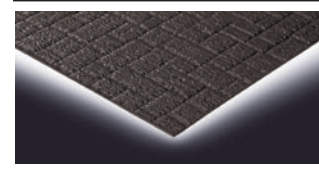

■一般名称 防滑性ビニル床シートFS(JIS A 5705)

- 規格
- 2.5mm厚
 - 【1,250mm幅】厚さ2.5mm/幅1,250mm×9m巻 重量3.1kg/m²・35kg/巻 受注生産品(納期2週間)
 - 【1,350mm幅】厚さ2.5mm/幅1,350mm×9m巻 重量3.1kg/m²・38kg/巻 常備品
 - 【1,620mm幅】厚さ2.5mm/幅1,620mm×9m巻 重量3.1kg/m²・45kg/巻 受注生産品(納期2週間)
 - 【1,820mm幅】厚さ2.5mm/幅1,820mm×9m巻 重量3.1kg/m²・51kg/巻 常備品
- ★公共住宅建設工事共通仕様書5種適合品です。(エンボス加工の有無については特記)

柄見本					
品番	RT-21	RT-30	RT-31	RT-32	
対応副資材	溶接棒	RT-21	RT-30	RT-31	RT-32
	エルズシーラー	ME-21	ME-30	ME-31	ME-32
	SPシーラントU	SPU-05	SPU-02	SPU-01	SPU-05
	MEドレイン	MED-1	MED-2	MED-4	MED-7
	MEホルダー	MEH-2	MEH-2	MEH-2	MEH-6
	MEドレイン中空	—	MEDT-2	MEDT-4	—
	MEホルダー中空	—	MEHT-2	MEHT-2	—
	MEファインガード	現物サンプルをご確認ください。(色番との組み合わせ例は設定しておりません。)			

ロンマットME ツイルII



● ★ ◆ ▲ 全5色

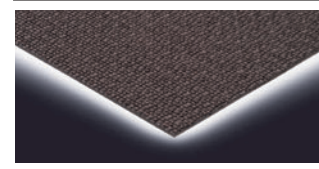

■一般名称 防滑性ビニル床シートFS(JIS A 5705)

- 規格
- 2.5mm厚
 - 【1,250mm幅】厚さ2.5mm/幅1,250mm×9m巻 重量3.3kg/m²・37kg/巻 受注生産品(納期2週間)
 - 【1,350mm幅】厚さ2.5mm/幅1,350mm×9m巻 重量3.3kg/m²・40kg/巻 常備品
 - 【1,620mm幅】厚さ2.5mm/幅1,620mm×9m巻 重量3.3kg/m²・48kg/巻 受注生産品(納期2週間)
 - 【1,820mm幅】厚さ2.5mm/幅1,820mm×9m巻 重量3.3kg/m²・54kg/巻 常備品
- ★公共住宅建設工事共通仕様書5種適合品です。(エンボス加工の有無については特記)

柄見本						
品番	TWL-401	TWL-402	TWL-403	TWL-404	TWL-405	
対応副資材	溶接棒	TWL-401	TWL-402	TWL-403	TWL-404	TWL-405
	エルズシーラー	TWL-401	TWL-402	TWL-403	TWL-404	TWL-405
	SPシーラントU	SPU-04	SPU-05	SPU-05	SPU-04	SPU-04
	MEドレイン	MED-1	MED-7	MED-7	MED-1	MED-1
	MEホルダー	MEH-2	MEH-6	MEH-6	MEH-2	MEH-2
	MEドレイン中空	MEDT-2	—	—	MEDT-2	—
	MEホルダー中空	MEHT-2	—	—	MEHT-2	—
	MEファインガード	現物サンプルをご確認ください。(色番との組み合わせ例は設定しておりません。)				

専用副資材 P.65,66

※印刷の都合上、実物と異なる場合がございます。予めご了承ください。詳しくは、ロンマットME・ロンステップMEサンプル帳を参照してください。

防滑性床材

ロンマットME カステル



● ★ ◆ ▲ 全4色

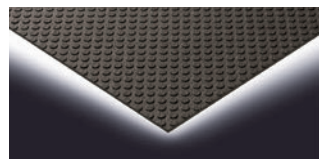

■一般名称 防滑性ビニル床シートFS(JIS A 5705)
 ■規格 **2.5mm厚**
 【1,350mm幅】厚さ2.5mm/幅1,350mm×9m巻 重量3.1kg/m²・38kg/巻 **常備品**
 【1,620mm幅】厚さ2.5mm/幅1,620mm×9m巻 重量3.1kg/m²・45kg/巻 **受注生産品 納期2週間**
 【1,820mm幅】厚さ2.5mm/幅1,820mm×9m巻 重量3.1kg/m²・51kg/巻 **常備品**
 ★公共住宅建設工事共通仕様書5種適合品です。(エンボス加工の有無については特記)

柄見本					
品番	CA-12	CA-13	CA-19	CA-21	
対副 応資 材	エルズシーラー SPシーラントU	ME-12 SPU-02	ME-13 SPU-03	ME-19 SPU-01	ME-21 SPU-05

ロンマットME スコア



★ ◆ 全5色

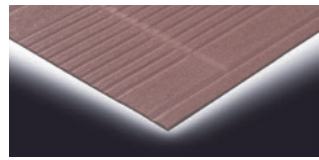

■一般名称 防滑性ビニル床シートFS(JIS A 5705)
 ■規格 **2.5mm厚**
 【1,350mm幅】厚さ2.5mm/幅1,350mm×9m巻 重量3.1kg/m²・38kg/巻 **常備品**
 【1,620mm幅】厚さ2.5mm/幅1,620mm×9m巻 重量3.1kg/m²・45kg/巻 **受注生産品 納期2週間**
 【1,820mm幅】厚さ2.5mm/幅1,820mm×9m巻 重量3.1kg/m²・51kg/巻 **常備品**
 ★公共住宅建設工事共通仕様書5種適合品です。(エンボス加工の有無については特記)

柄見本						
品番	SCE-201	SCE-202	SCE-203	SCE-204	SCE-205	
対副 応資 材	エルズシーラー SPシーラントU	SCE-201 SPU-04	SCE-202 SPU-03	SCE-203 SPU-04	SCE-204 SPU-04	SCE-205 SPU-04

ロンマットME ホルツウッド



● ★ ◆ 全3色

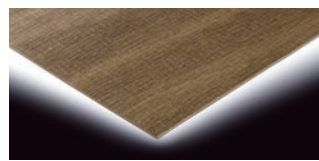

■一般名称 防滑性ビニル床シートFS(JIS A 5705)
 ■規格 **2.5mm厚**
 【1,350mm幅】厚さ2.5mm/幅1,350mm×9m巻 重量3.4kg/m²・41kg/巻
 【1,820mm幅】厚さ2.5mm/幅1,820mm×9m巻 重量3.4kg/m²・56kg/巻
 ★公共住宅建設工事共通仕様書5種適合品です。(エンボス加工の有無については特記)

柄見本				
品番	HZ-01	HZ-02	HZ-03	
対副 応資 材	エルズシーラー SPシーラントU	ME-12 SPU-06	HZ-02 SPU-06	ME-21 SPU-04

専用副資材
P.65,66

※印刷の都合上、実物と異なる場合もございます。予めご了承ください。詳しくは、ロンマットME・ロンステップMEサンプル帳を参照してください。

階段用防滑性床材

一階段用防滑性床材



ロンステップME

段鼻のラインで視認性が向上。安全性を重視したユニバーサルデザインの防滑性階段用床材です。



特長

- 踏み面シートと段鼻を色分けし、更に段鼻のラインが高い視認性を実現
- 独自のエンボス設計による高い防滑性
- 厳しい条件下の使用に耐える、すぐれた耐候性と耐摩耗性
- 軟質ビニル樹脂素材と独特のエンボス形状が床衝撃音を抑制

FZタイプ・エンボス防滑タイプ(ジャスパータイプ)

集合住宅の共用階段を快適空間に変える防滑性床材です。



■規格
 【幅900タイプ】厚さ2.4mm(段鼻凸部厚さ)/2.9mm(踏み面凸部厚さ)×900mm(幅)×300mm(奥行)
 【幅1200タイプ】厚さ2.4mm(段鼻凸部厚さ)/2.9mm(踏み面凸部厚さ)×1,200mm(幅)×300mm(奥行)
 段鼻：4R/10R ※10Rは受注生産品
 梱包：10枚/ケース
 重量：1.1kg/枚(幅900タイプ) 1.4kg/枚(幅1200タイプ)

■色数
 7種(FZ-11/NPL-21、FZ-12/NPL-22、FZ-13/NPL-22、FZ-15/NPL-21、FZ-27/NPL-21、FZ-28/NPL-21、FZ-220/NPL-22)

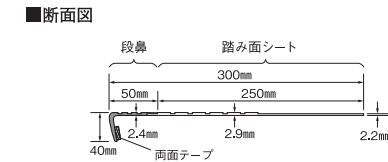

■段鼻R
 施工階段の段鼻が9R以下の場合は4R用を、10R~20Rの場合は10R用をご使用ください。

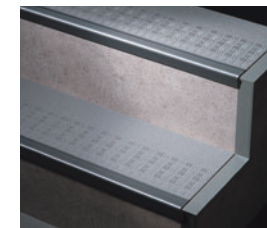
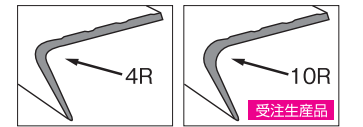

段鼻色とライン色は、輝度比2.0以上としています。

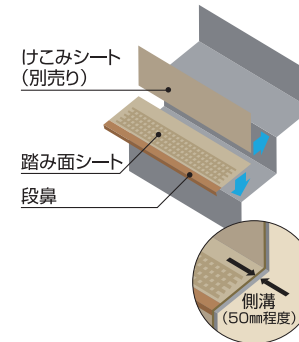

柄見本				
踏み面シート	FZ-11	FZ-12	FZ-13	FZ-15
段鼻	NPL-21	NPL-22	NPL-22	NPL-21
ロンマットME対応色	JP-11	JP-12	JP-13	JP-15
SPシーラントU対応色	SPU-02	SPU-02	SPU-03	SPU-01

柄見本			
踏み面シート	FZ-27	FZ-28	FZ-220
段鼻	NPL-21	NPL-21	NPL-22
ロンマットME対応色	JP-27	JP-28	JP-220
SPシーラントU対応色	SPU-04	SPU-04	SPU-05

※コンクリート階段でけこみシートを施工しない場合は段鼻コンクリート部分に、SPプライマーを塗布してください。

※印刷の都合上、実物と異なる場合もございます。予めご了承ください。詳しくは、ロンマットME・ロンステップMEサンプル帳を参照してください。

階段用防滑性床材

FZKタイプ・エンボス防滑タイプ(ジャスパータイプ)

段鼻、注意喚起ライン、踏み面シート、けこみシートを一体化。よりスタイリッシュな歩行空間づくりに。



■規格
【幅900タイプ】厚さ2.4mm(段鼻凸部厚さ)/2.9mm(踏み面凸部厚さ)×915mm(幅)×580mm(奥行)
【幅1200タイプ】厚さ2.4mm(段鼻凸部厚さ)/2.9mm(踏み面凸部厚さ)×1,215mm(幅)×580mm(奥行)
段鼻：4R/10R ※10Rは受注生産品
梱包：7枚/ケース(915mm幅)、5枚/ケース(1,215mm幅)
重量：2.0kg/枚(幅900タイプ) 2.6kg/枚(幅1200タイプ)

■色数
7種(FZK-11/NPL-21、FZK-12/NPL-22、FZK-13/NPL-22、FZK-15/NPL-21、FZK-27/NPL-21、FZK-28/NPL-21、FZK-220/NPL-22)

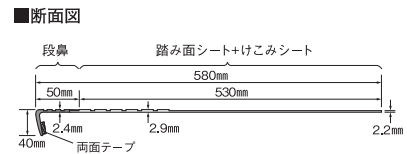

■段鼻R
施工階段の段鼻が9R以下の場合は4R用を、10R~20Rの場合は10R用をご使用ください。

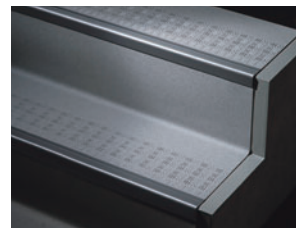
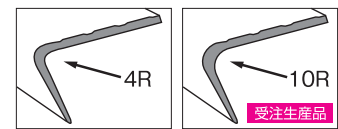

段鼻色とライン色は、輝度比2.0以上としています。

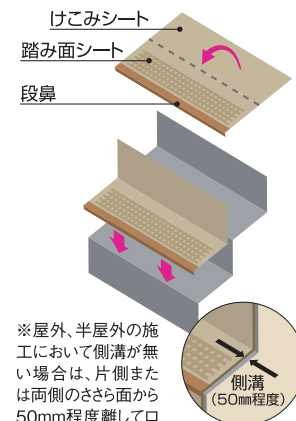

※屋外、半屋外の施工において側溝が無い場合は、片側または両側のささら面から50mm程度離してロンステップMEを施工して側溝を設けてください。

柄見本				
踏み面シート	FZK-11	FZK-12	FZK-13	FZK-15
段鼻	NPL-21	NPL-22	NPL-22	NPL-21
ロンマットME対応色	JP-11	JP-12	JP-13	JP-15
SPシーラントU対応色	SPU-02	SPU-02	SPU-03	SPU-01

柄見本			
踏み面シート	FZK-27	FZK-28	FZK-220
段鼻	NPL-21	NPL-21	NPL-22
ロンマットME対応色	JP-27	JP-28	JP-220
SPシーラントU対応色	SPU-04	SPU-04	SPU-05

受注生産品 フラット防滑/エンボス防滑タイプ共通 注意ライン入り

●注意入り段鼻 より視認性の高い黄色ライン品も用意しています。

柄見本		
段鼻	NPL-21-Y	NPL-22-Y
ライン色	イエロー	イエロー

※段鼻色とライン色は輝度比2.0以上としています。

※印刷の都合上、実物と異なる場合がございます。予めご了承ください。詳しくは、ロンマットME・ロンステップMEサンプル帳を参照してください。

階段用防滑性床材

FZKタイプ・フラット防滑タイプ(パセラットタイプ)

踏み面部分が平坦な防滑性階段用床材。清掃性にすぐれ、美観の維持がより容易となります。



■規格
【幅900タイプ】厚さ2.4mm(段鼻凸部厚さ)/2.5mm(踏み面厚さ)×915mm(幅)×480mm(奥行)
【幅1200タイプ】厚さ2.4mm(段鼻凸部厚さ)/2.5mm(踏み面厚さ)×1,215mm(幅)×480mm(奥行)
段鼻：4R/10R ※10Rは受注生産品
梱包：7枚/ケース(915mm幅)、5枚/ケース(1,215mm幅)
重量：1.6kg/枚(幅900タイプ) 2.1kg/枚(幅1200タイプ)

■色数
9種(FZK-401/NPL-21、FZK-402/NPL-21、FZK-403/NPL-21、FZK-404/NPL-21、FZK-407/NPL-21、FZK-409/NPL-21、FZK-410/NPL-21、FZK-411/NPL-21、FZK-412/NPL-22)



■段鼻R
施工階段の段鼻が9R以下の場合は4R用を、10R~20Rの場合は10R用をご使用ください。

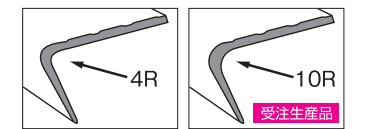

段鼻色とライン色は、輝度比2.0以上としています。

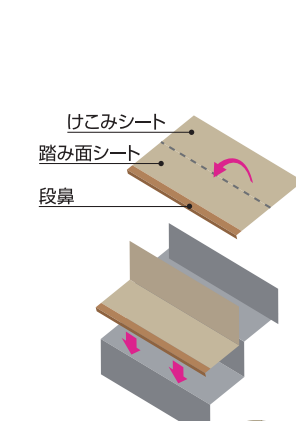

※屋外、半屋外の施工において側溝が無い場合は、片側または両側のささら面から50mm程度離してロンステップMEを施工して側溝を設けてください。

柄見本			
踏み面シート	FZK-401	FZK-402	FZK-403
段鼻	NPL-21	NPL-21	NPL-21
ロンマットME対応色	AT-401	AT-402	AT-403
SPシーラントU対応色	SPU-02	SPU-02	SPU-04

柄見本			
踏み面シート	FZK-404	FZK-407	FZK-409
段鼻	NPL-21	NPL-21	NPL-21
ロンマットME対応色	AT-404	AT-407	AT-409
SPシーラントU対応色	SPU-03	SPU-01	SPU-01

柄見本			
踏み面シート	FZK-410	FZK-411	FZK-412
段鼻	NPL-21	NPL-21	NPL-22
ロンマットME対応色	AT-410	AT-411	AT-412
SPシーラントU対応色	SPU-01	SPU-02	SPU-03

<共通注意事項>

※ロンステップME FZKタイプとFZタイプの踏み面シートは同色です。(例:FZK-11とFZ-11は同色です)

※受注生産品の受注条件は下記の通りです。

受注生産色及び段鼻10R品：納期4週間、1色1幅あたり1ケース以上、ケース単位

受注生産幅：幅900~2,000mmの範囲で幅10mm単位、納期4週間、1色1幅あたり10枚以上

注意ライン入り段鼻：納期4週間、1色1幅あたり10枚以上

※床材の端部処理にはSPシーラントUをご使用ください。 ※段鼻Rは現物サンプルを実際の階段に合わせてご選択ください。 ※受注数量により、納期を頂く場合もございます。

※印刷の都合上、実物と異なる場合がございます。予めご了承ください。詳しくは、ロンマットME・ロンステップMEサンプル帳を参照してください。

防滑性床材・階段用防滑性床材

専用副資材

ロンセメントUL **JIS F☆☆☆☆/ JAIA 4VOC基準適合** ロンマットME 火気厳禁

施工性が高く、耐水性、耐衝撃性にもすぐれた接着剤です。

- 適用用途 防滑性床材用耐水用途接着剤・ロンマットME、ロンステップME等
- 主成分 ウレタン樹脂系 第2類引火性固体 危険等級III
- 外観 灰褐色粘稠液
- 標準使用量 0.3~0.35kg/m²
- オープンタイム 15分
- 張り付け可能時間 60分以内
- 適用下地 コンクリート・モルタル下地・金属下地・塩ビシート防水下地など
- 荷姿 9kg/缶・18kg/缶



溶接棒 (ロンマットME用) ロンマットME

ロンマットMEの目地部に使用します。

- 素材 塩化ビニル系樹脂
- 規格 3.6mmφ×50m巻(各色)

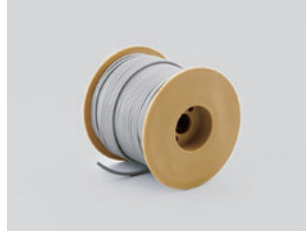

エルズシーラー **JAIA F☆☆☆☆/ 4VOC基準適合** ロンマットME 火気厳禁

ロンマットMEの端末処理にカラーペーストで着色して使用します。

- 素材 エポキシ樹脂系 指定可燃物(可燃性固体類)
- 用途 2kg/セット
- 荷姿 主剤1kg、硬化剤1kg、攪拌棒、カートリッジ、プランジャー、マスキングテープ、プラスチックヘラ、ビニール手袋
- 標準使用量 35~40g/m



エルズシーラー カラーペースト ロンマットME 火気厳禁

エルズシーラーの着色に使用します。

- 素材 エポキシ樹脂系 第4類第3石油類
- 規格 70g/袋(各色)
- 梱包単位 1袋~10袋/ケース (出荷時梱包)
- 標準使用量 エルズシーラー 1セットにつき1袋



SPシーラントU **JSA F☆☆☆☆** ロンマットME 火気厳禁

ロンマットME、ロンステップMEの端末処理に使用する一成分形のシーリング材です。

- 素材 1成分形ポリウレタン系シーリング材 指定可燃物(可燃性固体類)
- 色数 6色(SPU-01~SPU-06)
- 標準使用量 14m/本
- 荷姿 320ml×2本/ケース



SPプライマー ロンステップME 火気厳禁

段鼻コンクリート下地に塗布し、ロンステップME・段鼻材さがり部の両面テープとの接着性を向上させます。

- 素材 ウレタン系プライマー 第4類第1石油類(非水溶性液体) 危険等級II
- 標準使用量 [900mm幅]72段/缶 [1,200mm幅]50段/缶
- 荷姿 0.5kg/缶(刷毛1本付き)



けこみシート ロンステップME

ロンステップME FZタイプのけこみ部に張る踏み面シートと同色のシートです。

- 規格 厚さ1.6mm/幅1,820mm×9m巻
- 色数 7色

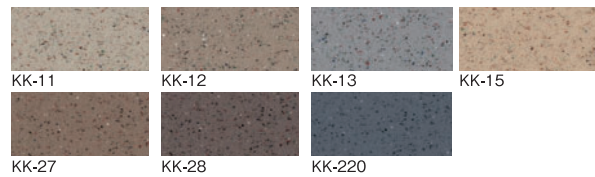

段鼻部用接着剤(ロンセメント段鼻用) ※ロンステップMEと同送されます。 ロンステップME 火気厳禁

ロンステップMEの段鼻部に使用する接着剤です。

- 主成分 ウレタン樹脂系 第2類引火性固体
- 梱包 1本/ケース、5本/ケース
- 標準使用量 40~50g/本

- ロンステップME同送数(ロンステップME1ケースあたり) FZタイプ:[幅900タイプ]1本・[幅1200タイプ]2本 FZKタイプ:[幅900タイプ]1本・[幅1200タイプ]1本

防滑性床材・階段用防滑性床材

MEDドレイン ロンマットME

ロンマットMEと溶接により一体化し、エアコン排水をスムーズに流すドレインレールです。

- 素材 塩化ビニル樹脂系
- 用途 ロンマットME エアコン室外機排水用溝材
- 規格 厚さ3.5mm/幅50mm×25m巻
- 色数 8色(MED-1~MED-8)
- 梱包単位 25m/巻・ケース

※施工方法につきましては、ロンマットME技術資料をご確認ください。

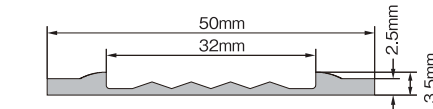

MED-3 MED-1 MED-4 MED-5 MED-6 MED-2 MED-7 MED-8

MEホルダー ロンマットME

エアコン排水用ホースをMEDドレインに固定するために使用します。

- 素材 塩化ビニル樹脂系
- 用途 ロンマットME エアコン室外機排水ホース固定材
- 規格 幅30mm×奥行25mm×高さ25.5mm
- 色数 2色(MEH-2、MEH-6)
- 梱包単位 20個/ケース

※施工方法につきましては、ロンマットME技術資料をご確認ください。

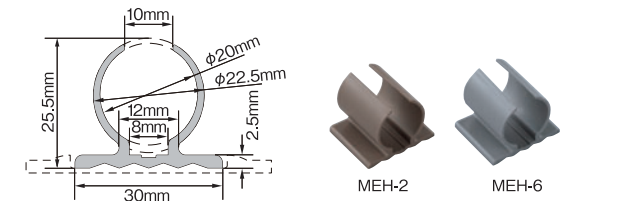

MEH-2 MEH-6

MEDドレイン中空 ロンマットME

意匠性にすぐれた排水用溝材。中空チューブにより、排水の飛散を防ぎます。

- 素材 塩化ビニル樹脂系
- 用途 ロンマットME エアコン室外機排水用溝材
- 規格 厚さ7.5mm/幅61mm×20m巻
- 色数 4色(MEDT-2、MEDT-4、MEDT-5、MEDT-6)
- 梱包単位 20m/巻・ケース

※施工方法につきましては、ロンマットME技術資料をご確認ください。

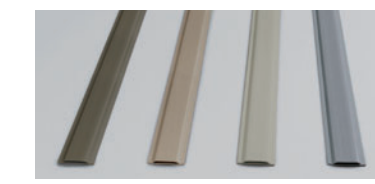
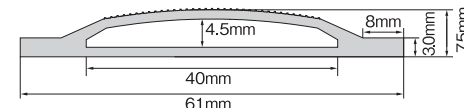

MEDT-2 MEDT-4 MEDT-5 MEDT-6

MEホルダー中空 ロンマットME

ドレイン設置本数を減少できる、2本付けタイプの排水ホース固定材です。

- 素材 塩化ビニル樹脂系
- 用途 ロンマットME エアコン室外機排水ホース固定材
- 規格 幅61mm×奥行70mm×高さ50mm
- 色数 2色(MEHT-2、MEHT-6)
- 梱包単位 20個/ケース

※施工方法につきましては、ロンマットME技術資料をご確認ください。

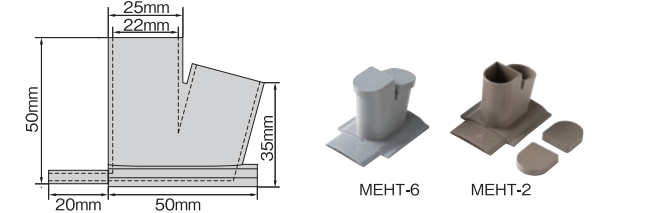

MEHT-6 MEHT-2

MEファインガード ロンマットME

バルコニー外梁部やエアコン室外機置台部角のウレタン塗膜をガードする部材です。

- 材質 塩化ビニル樹脂系
- 用途 バルコニー外梁部、エアコン室外機置台部角
- 規格 厚さ1.5mm/幅75mm×25m巻
- 色数 2色(MEG-21、MEG-22)
- 梱包単位 25m巻・ケース

※受注生産品(納期約4週間、1色につき10ケース以上)
※施工方法・注意事項につきましては、ロンマットMEサンプル帳・技術資料をご確認ください。

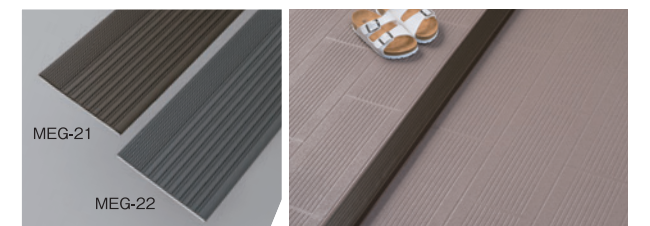
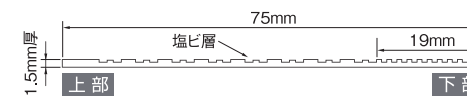

MEG-21 MEG-22

【仕様対応表】

仕様	110 仕様	123 仕様	125・127 仕様	126 仕様	210 仕様	225・227 仕様	310・325 仕様	ロンブルー シャネツ・ベストブルー シャネツ仕様	SD-B 仕様	SD-S-EZ・SD-F・SD-S(DR-1648)・SD-1 仕様	ベストブルー プラス仕様	ロンレタン 防水仕様	ロンブルー SP 防水仕様	エルエス プール防水 仕様
掲載ページ	19-20	21-22	23-24	25-26	27-30	31-34	35-36	37-38	39-40	41-48	49-50	51-56	131-134	141-142
対応可否	○	○	○	○	○	○	○	○	-	-	(下地に依存)	△	-	-

※施工にあたっては、水たまりが出来ない様に水勾配をとって下さい。

太陽光パネル設置工法

— 太陽光パネル設置架台 —

PV-H/PV-L支持架台(外断熱工法・非断熱工法対応型)

屋上外断熱に対応。メンテナンス性もすぐれる支持架台です。



露出断熱防水工法設置時

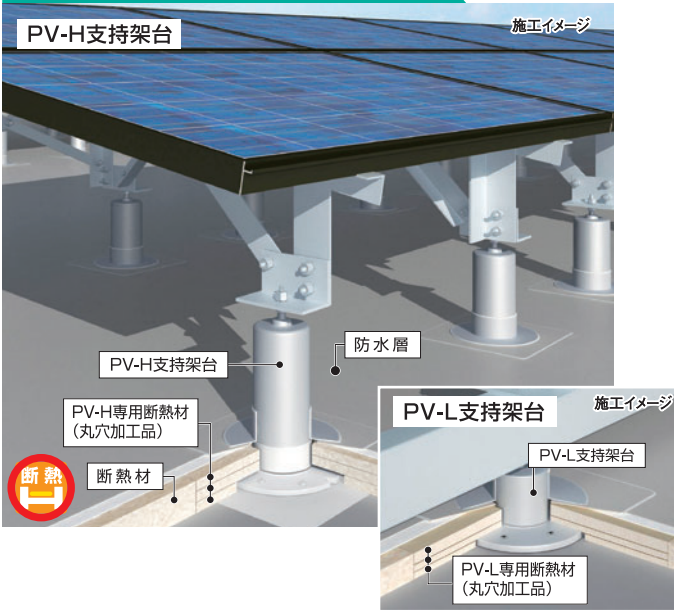

露出防水工法設置時

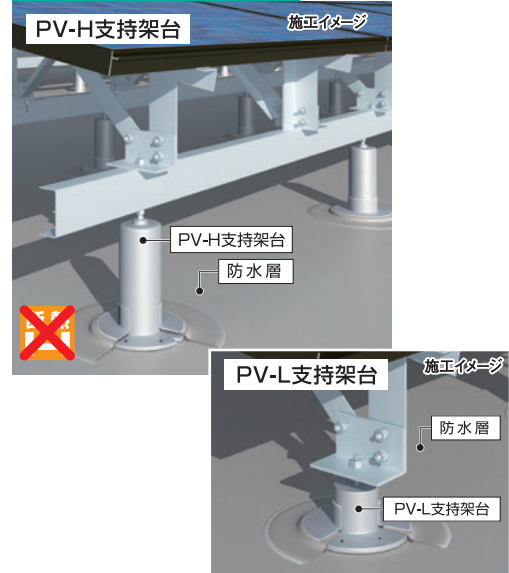

※施工イメージですので、実際の施工とは異なる場合があります。

特長

PV-H支持架台

- **すぐれたメンテナンス性** 業界最高高さ*
支持架台の高さは250mm。太陽光パネル設置時の配線作業や防水層のメンテナンスがスムーズです。 ※2011年2月現在 弊社調べ

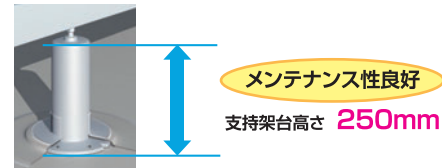

PV-L支持架台

- **景観に配慮**
高さ制限の問題でPV-H支持架台では対応できなかった断熱屋上防水に対応*。
*パラペット高さ、アレイ部の高さ、断熱材厚さによっては対応できない場合もあります。

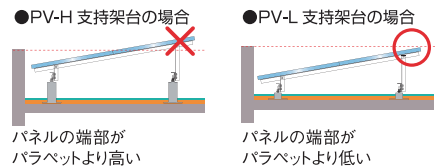
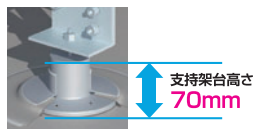

PV-H/PV-L支持架台共通

- **断熱防水工法に対応** 外断熱工法 OK!!
断熱材の設置に対応した専用部材を採用。従来、設置困難だった断熱防水工法に対応します。また躯体に直接固定するので、長期的にも安心です。



- **軽量設計** システム重量 1/2 以下

コンクリート架台に比べ、10kW設置時に約1/10の架台重量。設置場所の制約が大幅に低減します。
※コンクリート架台 300kg×16個 PV-H支持架台 6kg×56個 PV-L支持架台 2.5kg×56個として試算

- **確かな防水性能** 漏水リスク低減
実績あるディッピング技術を採用。PV支持架台と同じく、防水層と一体化できるので、漏水リスクを最小限に抑えます。

- **工期を大幅削減** コンクリート養生不要
コンクリートの養生期間が不要で、防水工事と並行して架台が設置可能なので、工期が大幅に削減できます。

太陽光パネル設置工法

— 太陽光パネル設置架台 —

PV支持架台(断熱工法対応不可)

塩ビ防水シートと一体化。軽量性にすぐれる支持架台です。



露出防水工法設置時

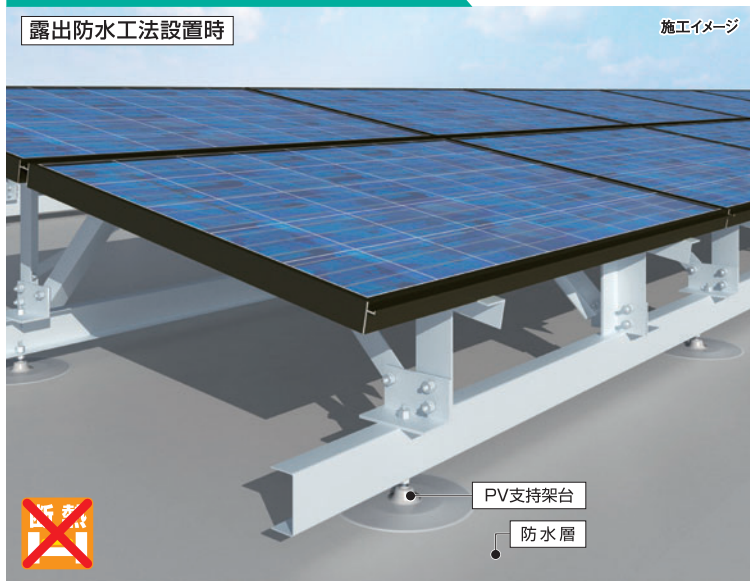

※施工イメージですので、実際の施工とは異なる場合があります。

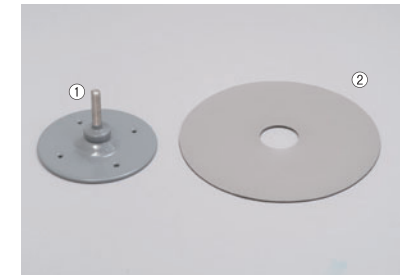

① PV支持架台
② PV支持架台補強シート

特長

- **確かな防水性能** 漏水リスク低減
実績あるディッピング技術を採用。防水層と一体化できるので、漏水リスクを最小限に抑えてパネルを設置できます。



防水層とは溶剤溶着または、熱風融着で接合。強力な水密性を発揮します。

- **超軽量設計・建物負荷を軽減** 重量 1/2 以下
コンクリート架台に比べ、10kW設置時で約1/100の架台重量。システム全体としても1/2以下で設置場所を選びません。
(コンクリート架台 300kg×16個、PV支持架台 0.8kg×56個として試算)

コンクリート架台との重量比較(概算値)

	コンクリート架台	PV支持架台
太陽電池パネル+アングル	約3,000kg	
コンクリート架台	4,800kg	—
PV支持架台	—	45kg
合計	7,800kg	3,045kg

※10kWシステムの場合

- **工期を大幅短縮・コストを低減** コンクリート養生不要
乾式工法なので、防水施工と並行して架台設置が出来ます。工期を大幅に短縮し、コストの低減が可能です。

コンクリート架台との工期比較(概算値)

	コンクリート架台	PV支持架台
架台工事	工事 5日×4人工 養生 2~4週間	工事 2日×2人工 養生 不要

※10kWシステムの場合

太陽光パネル設置工法

PV-H支持架台

受注生産品(納期約6週間)

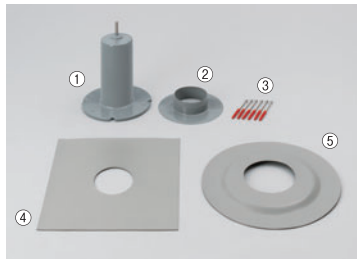

PV-H支持架台セット

本体、専用プラグビス、ハット役物のセットです。(1セット/1梱包)

[PV-H支持架台(写真①)]

- 素材 塩ビ被覆銅板 (アンカー: SUS304)
- 規格 225mmφ×315mm (アンカー径: 12mmφ 高さはアンカー端まで)
- 色数 1色(グレー)
- 重量 約6kg/個

[専用プラグビス(写真③)]

- 素材 [ビス] ステンレス、[プラグ] ナイロン
- 規格 [ビス] 5.8mmφ×75mm、[プラグ] 8.0mmφ×60mm 各6本

PV-H断熱パッチ

【断熱工法用】

PV-H支持架台を断熱工法に使用する場合に使用します。(写真④)

- 素材 塩化ビニル樹脂系
- 規格 360mm×360mm 中心穴径: 110mmφ (t=2.0mm)
- 色数 1色(グレー)
- 梱包単位 10枚/ケース

[PV-H補強ハット(写真②)]

- 素材 塩化ビニル樹脂系
- 規格 208mmφ×50mm (t=2.0mm)
- 色数 1色(グレー)

PV-H補強シート

【非断熱工法用】

PV-H支持架台を非断熱工法に使用する場合に使用します。(写真⑤)

- 素材 塩化ビニル樹脂系
- 規格 350mmφ 中心穴径: 130mmφ (t=2.0mm)
- 色数 1色(グレー)
- 梱包単位 10枚/ケース

PV-H用断熱材Aセット

PV-H支持架台の断熱工法時の架台部の高さ調整に使用します。移行防止用の絶縁シートとのセット品です。(10セット/1梱包)

[断熱材(写真⑥)]

- 素材 ポリスチレンフォーム3種bA準拠
- 規格 厚さ15mm/455mm×455mm
- 中心穴径 250mmφ

[絶縁シート(写真⑦)]

- 素材 発泡ポリエチレン・ポリエチレン繊維強化品
- 規格 厚さ1.0mm/360mm×360mm・100mm×600mm
- 中心穴径 110mmφ

PV-H用断熱材B-10/B-15

PV-H支持架台を非断熱工法時の架台部の高さ調整に使用します。(各10枚/1梱包)

[断熱材(写真⑧)]

- 素材 ポリスチレンフォーム3種bA準拠
- 規格 厚さ10・15mm/455mm×455mm
- 中心穴径 125mmφ

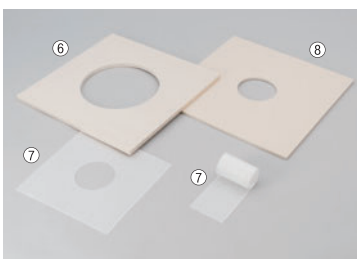

PV-L支持架台

受注生産品(納期約6週間)

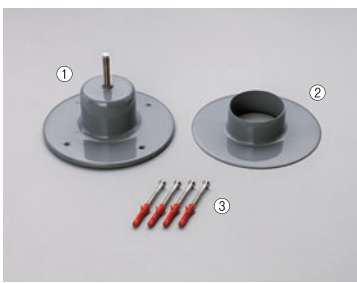

PV-L支持架台セット

本体、専用プラグビス、ハット役物のセットです。(1セット/1梱包)

[PV-L支持架台(写真①)]

- 素材 塩ビ被覆銅板 (アンカー: SUS304)
- 規格 193mmφ×125mm (アンカー径: 12mmφ 高さはアンカー端まで)
- 色数 1色(グレー)
- 重量 約2.5kg/個

[専用プラグビス(写真③)]

- 素材 [ビス] ステンレス、[プラグ] ナイロン
- 規格 [ビス] 5.8mmφ×63mm、[プラグ] 8.0mmφ×40mm 各4本

PV-L断熱パッチ

【断熱工法用】

PV-L支持架台を断熱工法に使用する場合に使用します。(写真④)

- 素材 塩化ビニル樹脂系
- 規格 300mm×300mm 中心穴径: 85mmφ (t=2.0mm)
- 色数 1色(グレー)
- 梱包単位 10枚/ケース

[PV-L補強ハット(写真②)]

- 素材 塩化ビニル樹脂系
- 規格 190mmφ×40mm (t=2.0mm)
- 色数 1色(グレー)

PV-L補強シート

【非断熱工法用】

PV-L支持架台を非断熱工法に使用する場合に使用します。(写真⑤)

- 素材 塩化ビニル樹脂系
- 規格 320mmφ 中心穴径: 100mmφ (t=2.0mm)
- 色数 1色(グレー)
- 梱包単位 10枚/ケース

PV-L用断熱材A

PV-L支持架台の断熱工法時の架台部の高さ調整に使用します。

[断熱材(写真⑥)]

- 素材 硬質ウレタンフォーム2種2号A準拠
- 規格 厚さ10mm/455mm×455mm
- 中心穴径 197mmφ
- 梱包単位 10枚/ケース

PV-L用断熱材B-10/B-15

PV-L支持架台の断熱工法時の架台部の高さ調整に使用します。

[断熱材(写真⑦)]

- 素材 硬質ウレタンフォーム2種2号A準拠
- 規格 厚さ10・15mm/455mm×455mm
- 中心穴径 85mmφ
- 梱包単位 10枚/ケース

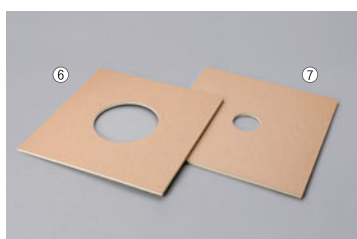
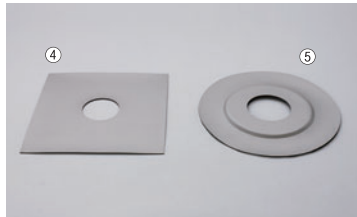

太陽光パネル設置工法

PV支持架台

受注生産品(納期約4週間)

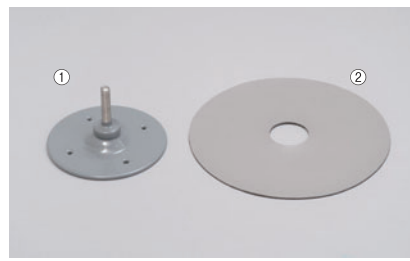

PV支持架台

非断熱工法専用の支持架台です。本体、専用プラグビス、取扱い説明書のセットです。(20セット/1梱包、2セット/1梱包)

[PV支持架台(写真①)]

- 素材 塩ビ被覆銅板 (アンカー: SUS304)
- 規格 150mmφ×85mm (アンカー径: 12mmφ 高さはアンカー端まで)
- 色数 1色(グレー)
- 重量 約0.8kg/個

[専用プラグビス]

- 素材 [ビス] ステンレス [プラグ] ナイロン
- 規格 [ビス] 5.8mmφ×50mm、[プラグ] 8.0mmφ×40mm 各4本/1箇所

PV支持架台補強シート

PV支持架台の補強シートです。(20枚/ケース)(写真②)

- 素材 塩化ビニル樹脂系
- 規格 250mmφ 中心穴径: 60mmφ (t=2.0mm)
- 色数 1色(グレー)

PV-H支持架台 (225US工法)

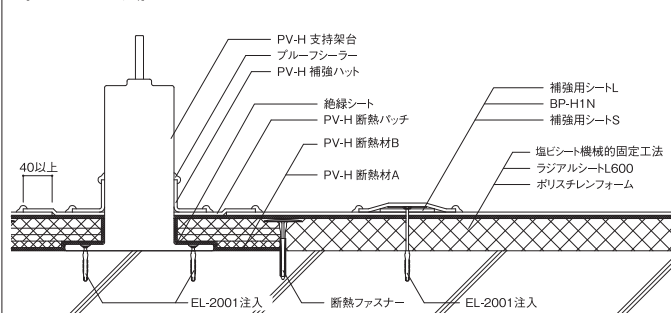

PV-H支持架台 (210US工法)

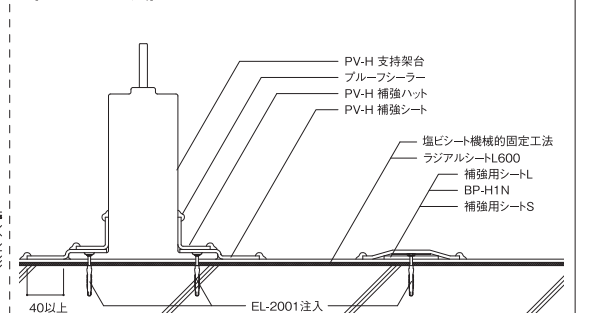

PV-L支持架台 (225US工法)

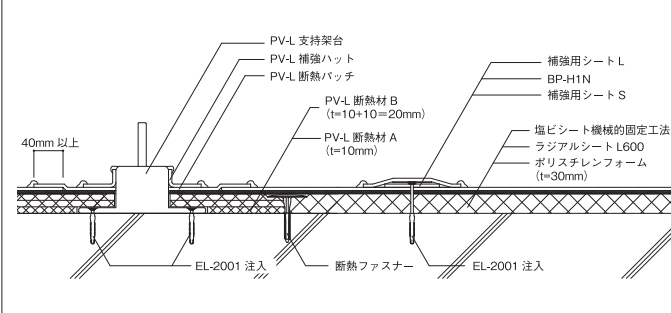

PV-L支持架台 (210US工法)

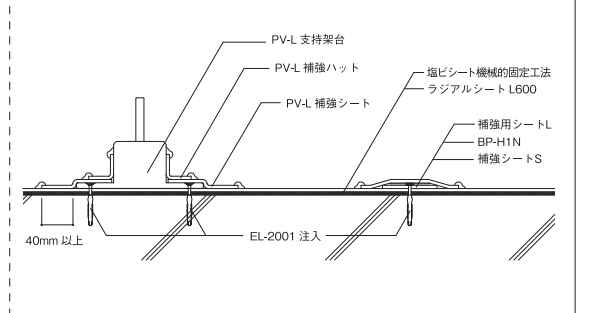

PV支持架台 (210US工法)

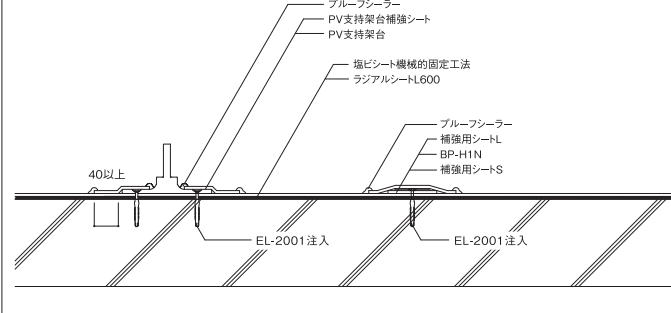

<注意事項>

- ※荷重が過度に水下部の架台にからないようにするため、軽量みぞ形鋼面で水平調整をお願いします。
- ※調整可能範囲は、技術資料をご確認ください。
- ※PV-L支持架台は、筒部高さの都合、使用できる断熱材厚みに制限がございますのでご注意ください。

太陽光パネル設置工法

支持架台を安心してご使用いただくため、以下の事項をお守りください。詳細につきましては各技術資料を確認してください。

【注意事項】

- ・支持架台の割り付けは、現場条件、アレイ(アングル・太陽光パネル)などにより異なります。**構造計算による強度確認を必ず行ってください。**
※当社では構造計算は行っておりませんが、対応が不可な場合には協力業者をご紹介します。
- ・支持架台は、ロンシール塩化ビニル樹脂系防水シート専用です。当社塩ビ防水シート以外に設置の場合は、防水工事保証の対象外となります。
- ・適用下地は、RC下地(押さえコンクリート下地含む)限定です。
- ・支持架台の設置前に必ず、ビスの引抜き試験を実施し所定の強度を満たしているか確認をしてください。(3,500N/箇所)
- <PV支持架台の注意>
・断熱工法には使用できません。既存防水が断熱工法の場合も使用できません。断熱材の上からは絶対に固定しないでください。
- <PV-H/PV-L支持架台の注意>
・非断熱工法・断熱工法の両方に対応します。断熱工法および既存防水が断熱工法の場合は、必ず躯体に直接固定してください。

【支持架台の強度】

支持架台の強度については、下記条件にて測定しております。(PV支持架台・PV-H支持架台・PV-L支持架台共通)

【試験条件】

- 下地 RC下地(コンクリート圧縮強度:240kg/cm²)
- 支持架台固定用ビス 引抜き強度:3,500N/箇所以上

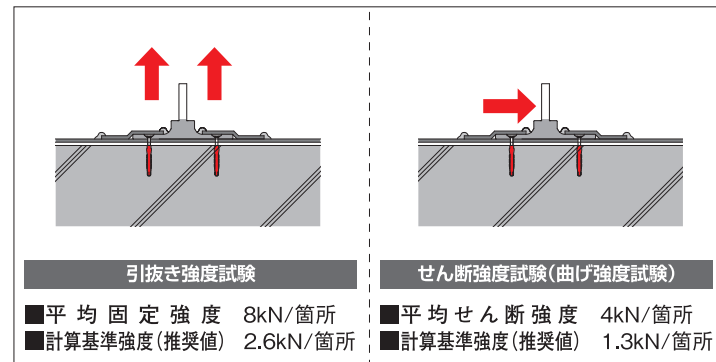

※試験結果は左記試験条件における値であり保証値ではありません。構造計算にあたっては試験結果を考慮の上、設置工事業者(電気設備業者)様に設定をお願いします。当社としては、実際の現場の状況を考慮し、安全率を300%以上(計算基準強度で100%以上)確保していただくことをおすすめいたします。
※曲げ強度は、M12ボルトの上端から25mm下部(みぞ形鋼取付けの最大高さ)での性能値です。さらに上端部での固定位置では、性能を発揮することができませんのでご注意ください。

【責任範囲】

- ・支持架台における当社の責任範囲は、納入時における製品品質までです。納入後については、下地・環境条件・取り付け物等による影響を受けるため責任は負いません。防水施工品質を確保するため、支持架台は防水工事業者による施工をお願いします。
- ・防水層が当社塩ビ防水シート以外の場合については、防水工事保証の対象外となります。また、当社塩ビシート防水の場合も支持架台の設置により保証期間が延長されることはありません。保証期間外の場合も新たに保証は発生しません。

【その他】

- ・支持架台の固定位置は、十分に設置工事業者(電気設備業者)と打合せの上、決定をお願いします。発電量が確保できなかったり、場合によっては、アレイが固定出来ない場合があります。
- ・アレイの設置の際には、防水層を傷つけないように養生をお願いします。万一、傷つけた場合には、防水工事業者まで連絡をお願いします。
- ・支持架台は、太陽光アレイ設置専用です。

※防水工事(屋上全面工事)と支持架台の設置が同時の場合のみ、防水工事保証の対象となります。
※設置にあたりましては、上記以外にも注意事項がございます。必ず技術資料をご確認ください。
※掲載イラストはイメージです。実際とは異なりますのでご注意ください。

【仕様対応表】

仕様	110仕様	123仕様	125・127仕様	126仕様	210仕様	225・227仕様	310・325仕様	ロンブルーシャネツ・ベストブルーシャネツ仕様	SD-B仕様	SD-S・EZ・SD-F・SD-S(DR-1648)・SD-1仕様	ベストブループラス仕様	ロンレタン防水仕様	ロンブルーSP防水仕様	エルエスブルー防水仕様
掲載ページ	19-20	21-22	23-24	25-26	27-30	31-34	35-36	37-38	39-40	41-48	49-50	51-56	131-134	141-142
対応可否	○	△(PV-H, PV-L支持架台)	△(PV-H, PV-L支持架台)	△(PV-H, PV-L支持架台)	○	○(PV-H, PV-L支持架台)	△	○	-	-	(下地に依存)	-	○	-

勾配屋根化粧材

ロンライン

勾配屋根等の防水シート面に立体的なアクセントを付ける化粧材です。

ロンラインM型

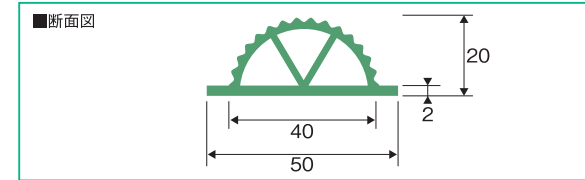

ロンラインK型

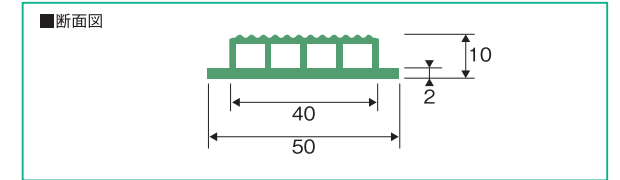
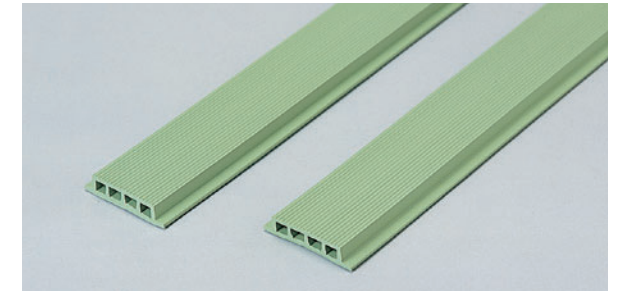

■素 材 塩化ビニル樹脂系 ■寸 法 3m(長さ) ■色 数 5色(防水シートと同色) ※受注生産品(納期約3週間、3m×6本/1色以上)



ロンライン施工例



ロンライン施工例

【使用方法】

ロンラインを張り付ける位置に墨出し、中央部を仮止めして、防水シートと熱風融着をします。端部はブルーシーラーで処理します。

【仕様対応表】

仕様	110仕様	123仕様	125・127仕様	126仕様	210仕様	225・227仕様	310・325仕様	ロンブルーシャネツ・ベストブルーシャネツ仕様	SD-B仕様	SD-S・EZ・SD-F・SD-S(DR-1648)・SD-1仕様	ベストブループラス仕様	ロンレタン防水仕様	ロンブルーSP防水仕様	エルエスブルー防水仕様
掲載ページ	19-20	21-22	23-24	25-26	27-30	31-34	35-36	37-38	39-40	41-48	49-50	51-56	131-134	141-142
対応可否	○	○	-	○	○	○	-	△(遮熱性能×)	○	○	○	-	-	-

— 管理型屋上緑化システム —

ロンググリーン仕様

環境にやさしい屋上緑化を実現する防水システムです。
植栽メーカーとのタイアップにより様々なシステムをご提案します。



施工例

特長

- 長年にわたって安心な耐根設計
耐根性にすぐれたガラス繊維積層塩ビ樹脂系防水シートを採用しているため耐根シートが不要です。
- 工期の大幅短縮と低コストを実現
防水シートは部分接着工法で、緑化工事も軽量で済むため工期が短く、建築コストを含めた経済性にすぐれています。

すぐれた耐根性を実証

屋上緑化における絶対条件は、植物の根を侵入・貫通させない強度を持つ防水シートの使用です。当社では防水シートの試験を行い、すぐれた耐根性能を実証しています。



塩ビ防水シート作成した熊笹・雪柳を植え、6年間栽培。いずれの場合も防水シート、及びシート同士の接合部に根の侵入、貫通は認められませんでした。

【仕様対応表】

仕様	110仕様	123仕様	125-127仕様	126仕様	210仕様	225-227仕様	310-325仕様	ロンブルーフ シャネツ・ ベストブルーフ シャネツ仕様	SD-B仕様	SD-S-EZ-SD-F・ SD-S(DR-1648)・SD-1 仕様	ベストブルーフ プラス仕様	ロンレタン 防水仕様	ロンブルーフ SP 防水仕様	エルエス プール防水 仕様
掲載 ページ	19-20	21-22	23-24	25-26	27-30	31-34	35-36	37-38	39-40	41-48	49-50	51-56	131-134	141-142
対応 可否	○ 対応可	△ (荷重注意)	○ 対応可	△ (荷重注意)	○ 対応可	△ (荷重注意)	○ 対応可	△ (透水性×)	△ (荷重注意)	△ (荷重注意)	△ (下に依存)	-	-	-

※適用仕様によっては荷重・耐風圧性などの点から使用できない場合もございます。

●ロンググリーン - FG仕様(フリーガーデン)
… 管理型屋上緑化システム

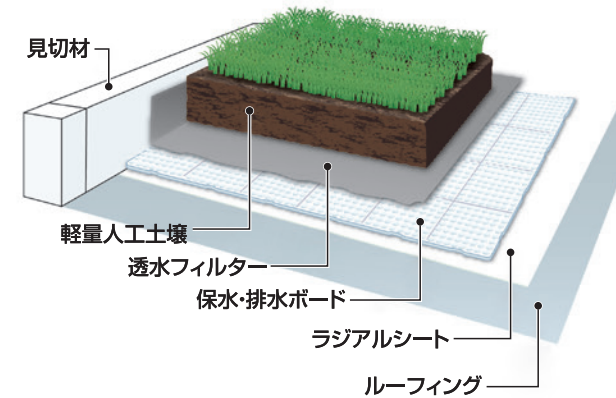

- ・保水・排水性にすぐれた人工土壌を使用した屋上緑化システムです。
- ・芝生～高木まで、土厚の選定により選択できます。
- ・保護コンクリートを必要としないので、従来工法の約1/4となる軽量な構造です。

重量比較

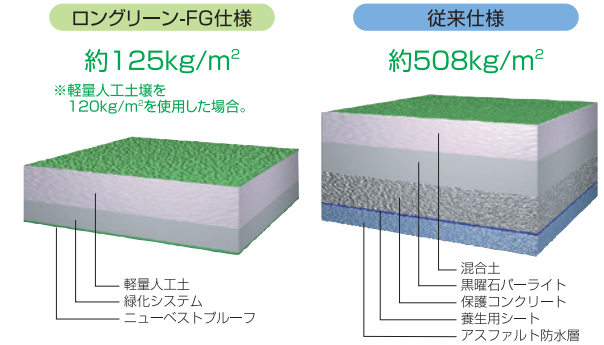

●ロンググリーン - 箱庭名人VUS仕様

… セダム専用 省管理型屋上緑化システム [低層棟屋上向け・非歩行]

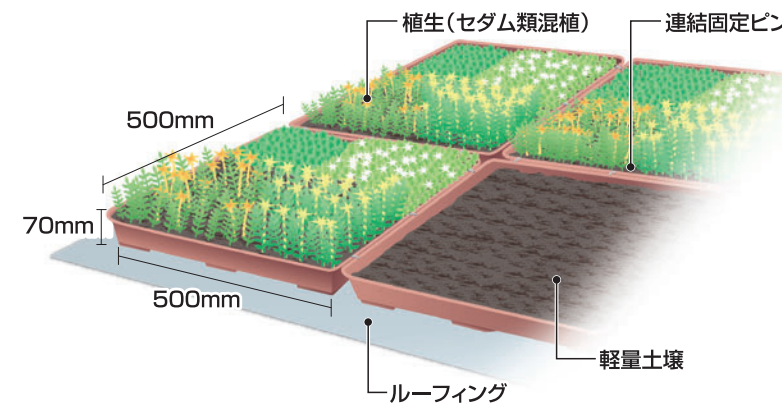

- ・トレイに圃場栽培された複数種のセダムを植え付けた構造です。
- ・ユニット化されているので、簡単に屋上緑化を設置できます。
- ・芝など、他の植物に比べて手間の少ないセダムを採用しているため、工場の屋上や立ち入り困難な屋上に最適です。

※高層の建物には、飛散のおそれがありますので、適用できません。
詳細は下記、お問い合わせ先にご確認ください。

【注意事項】

- ※植物ですので、生育状況、納期の都合によりご希望に添えない場合がございます。
- ※植栽維持のため、定期メンテナンスをお願いいたします。(メンテナンス契約を結ばれることをお勧めいたします。)
- ※メンテナンス用に、植栽区画のそばに水道栓の設置をお願いいたします。
- ※落葉等によるドレインの目詰まりにはご注意ください。万一、ドレインが詰まった場合にはすみやかに取り除き、防水施工業者へご連絡ください。
- ※掲載仕様は、植栽メーカーの仕様の一部であり、ご要望に応じて、他の仕様も選択可能です。詳しくは、下記までお問い合わせください。

植栽に関するお問い合わせは

入交コーポレーション株式会社 緑花事業部
IRIMAJIRI

〒105-0013 東京都港区浜松町2-7-19 KDX浜松町ビル8F
TEL. 03-6809-2634 FAX. 03-6809-2640

までお願いいたします。

【選定にあたっての注意】

・施工地域、建物用途によっては、上記メーカー以外の緑化システムを弊社より推奨する場合があります。

保護材

ロンルフマット



耐候性、施工性、防水層点検の容易性など、綿密に考慮された防水層押え材です。置き敷き、または連結工法で施工し、取り外しが容易で、防水層点検、改修工事が簡単に行えます。



特長

- 防水点検や改修工事が簡単に行える工法です。
- 防水層を紫外線、熱、衝撃から守り、防水層の耐久性を向上させます。
- 在来の押え層に比べ1/3に軽量化でき、歩行用として十分な耐久性があります。
- 断熱材を敷設した上に使用すると、外断熱効果が得られます。

工法名	主材料	工法番号	
		一般	断熱
置き敷き工法	ロンルフマット(置き敷きタイプ)	RM-1	RM-2
連結工法	ロンルフマット(連結タイプ)	RM-1C	RM-2C

施工工程

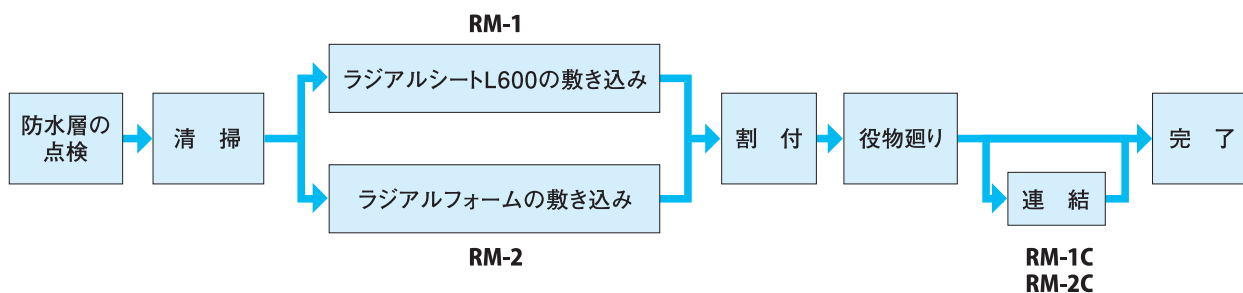

RM-2工法・RM-2C工法で断熱材にポリスチレンフォームを使用する際には、ラジアルシートL600を敷き込んだ上に、断熱材を敷き込んでください。

納まり図例

RM-1(RM-1C) 非断熱工法 断面

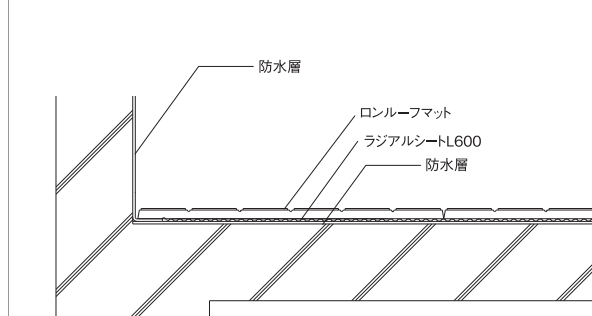

RM-2(RM-2C) 断熱工法 断面

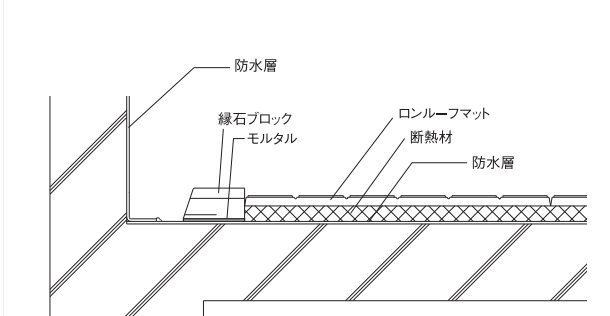

※断熱材がラジアルフォームの場合

保護材

主要資材

ロンルフマット(置き敷きタイプ)

防水層の上に置き敷きだけで、施工可能な押えブロックです。

- 素材 補強セメント材
- 規格 厚さ20mm/600mm×600mm
- 重量 16kg/枚
- ※受注生産品

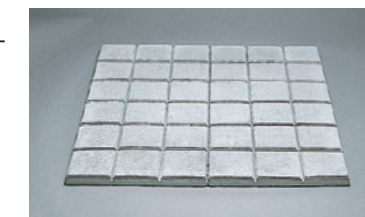

●ロンルフマットは建築基準法 第2条第9号に規定する不燃材料として認定されています。
不燃認定番号:NM-9319
※高層の建物、強風地域には使用できません。詳しくはお問い合わせください。

ロンルフマット(連結タイプ)

ロンルフマット同士を連結し、より耐風圧性を高めた押えブロックです。

- 素材 補強セメント材
- 規格 厚さ20mm/600mm×600mm
- 重量 16kg/枚
- ※受注生産品

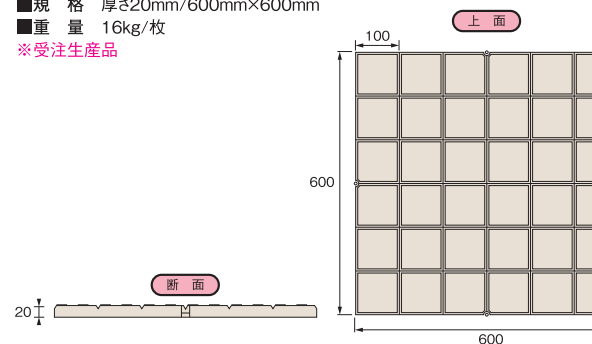

専用プラグ・ビス

ロンルフマット同士を連結するための専用プラグ・ビスです。

- 素材 ステンレス/ナイロン
- 規格 3.1mmφ×16mm/7mmφ×19mm
- 重量 10セット/ケース、50セット/ケース
- 備考 連結工法用
- ※受注生産品

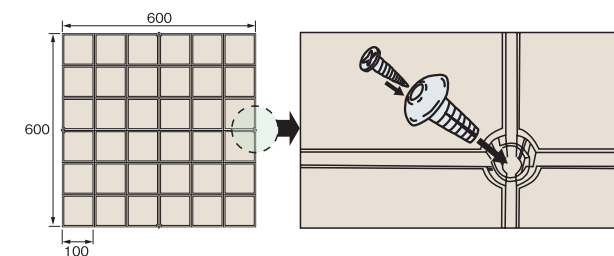

縁石ブロック

ロンルフマットの周囲に施工するブロックです。

- 素材 補強セメント材
- 規格 60mm×120mm×600mm
- ※受注生産品

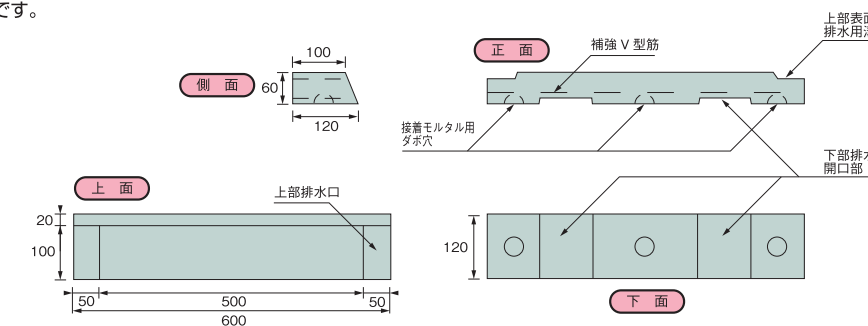

ラジアルシートL600

防水シート保護用の絶縁緩衝シートです。防水シートの傷つき防止と、断熱材にポリスチレンフォームを使用する際の可塑剤の移行防止に使用します。

- 材質 発泡ポリエチレン・ポリエチレン繊維強化品
- 適応用途 ロンルフマット非断熱工法(RM-1・RM-1C)
ロンルフマット断熱工法(RM-2・RM-2C)
※RM-2・RM-2Cは断熱材ポリスチレンフォーム採用時のみ
- 規格 厚さ1.0mm/幅1,200mm×100m巻

ラジアルフォーム

吸水性の少ない架橋ポリエチレンフォームです。

- 材質 架橋ポリエチレンフォーム
- 適応用途 ロンルフマット断熱工法(RM-2・RM-2C)
- 規格 厚さ15・25mm/
幅1,000mm×50m巻(15mm)
幅1,000mm×2m(25mm)
- 密度 29kg/m³
- 熱伝導率 0.038W/m・K
- ※受注生産品

<注意事項>

- ・ロンルフマットは「コンクリートモルタル製品」で、下地の凹凸になじむように目地部分で容易に折れ曲がるような設計になっています。持ち運びに関しては、目地部分で折れることを考慮し、注意して取り扱ってください(輸送中に割れた商品が納入されることがあります)。
- ・施工に際しては、防水層に傷を付けないように慎重に取り扱いをお願いします。
- ・不陸調整、および納まり上の都合により、ロンルフマットを割って施工する場合がございますので、ご了承ください。

【仕様対応表】

仕様	110仕様	123仕様	125-127仕様	126仕様	210仕様	225-227仕様	310-325仕様	ロンルフシャネツ・ベストブルーフシャネツ仕様	SD-B仕様	SD-S-EZ-SD-F-SD-S(DR-1648)-SD-1仕様	ベストブルーフプラス仕様	ロンレタン防水仕様	ロンブルーフSP防水仕様	エレエテール防水仕様
掲載ページ	19-20	21-22	23-24	25-26	27-30	31-34	35-36	37-38	39-40	41-48	49-50	51-56	131-134	141-142
対応可否	○対応可	○対応可	○対応可	○対応可	○対応可	○対応可	○対応可	△(遮熱性能×)	-	-	△(荷重注意)	○対応可	-	-

保護材(ゴムタイル床材)

一防滑性強靱耐久タイル

ロンチップタイル

タイヤの粉砕品を原料とした防水層保護材。
ゴム製のため、歩行時の衝撃を和らげるとともに、水にぬれても滑りにくい防滑性能を発揮します。

ロンチップタイル 30-15

- 規格 厚さ15mm/300mm×300mm
- 重量 14.4kg/㎡
- 色数 1色
- 梱包単位 11枚/ケース(0.99㎡/ケース)
- ※受注生産品 (1ケース/1色以上)

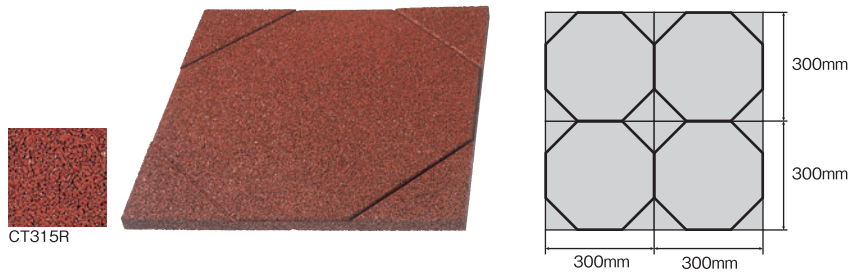
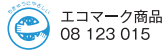

ロンチップタイル 50-5

- 規格 厚さ5mm/500mm×500mm
- 重量 4.4kg/㎡
- 色数 3色
- 梱包単位 16枚/ケース(4.0㎡/ケース)
- ※受注生産品 (1ケース/1色以上)

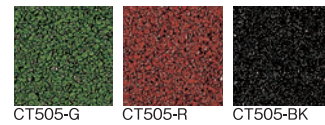
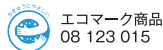

ロンチップタイル 50-10

- 規格 厚さ10mm/500mm×500mm
- 重量 8.8kg/㎡
- 色数 3色
- 梱包単位 8枚/ケース(2.0㎡/ケース)
- ※受注生産品 (1ケース/1色以上)

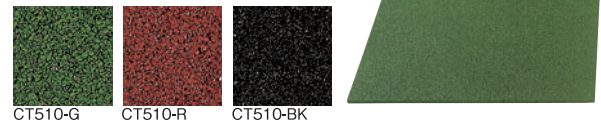
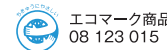

ロンチップタイル 階段用

階段にあわせて形状になっています。ロンチップタイル50-5との張り合わせが可能です。

- 規格 厚さ5mm/幅900mm-1,200mm×270mm
- 重量 [900mm幅] 1.4kg/枚 [1,200mm幅] 1.85kg/枚
- 色数 2色
- 梱包単位 [900mm幅] 10枚/ケース (2.43㎡/ケース) [1,200mm幅] 10枚/ケース (3.24㎡/ケース)
- ※受注生産品 (1ケース以上、1枚単位/1色以上)

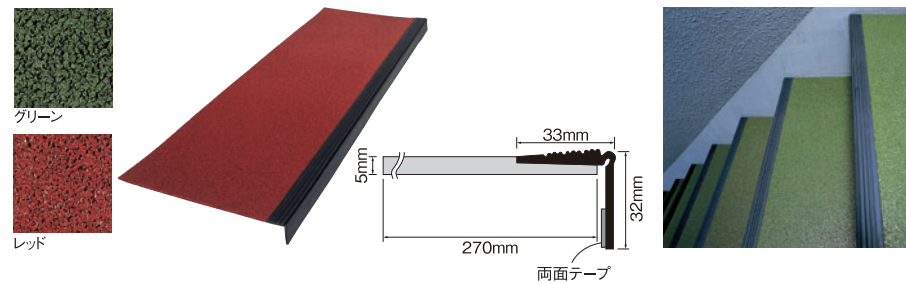

ロンチップタイル 注意喚起用・誘導用

ロンチップタイルと組み合わせて使用します。

- 規格 厚さ15.5mm/300mm×300mm
- 重量 12kg/㎡
- 梱包単位 10枚/ケース (0.9㎡/ケース)
- ※受注生産品 (1ケース以上/1製品以上)

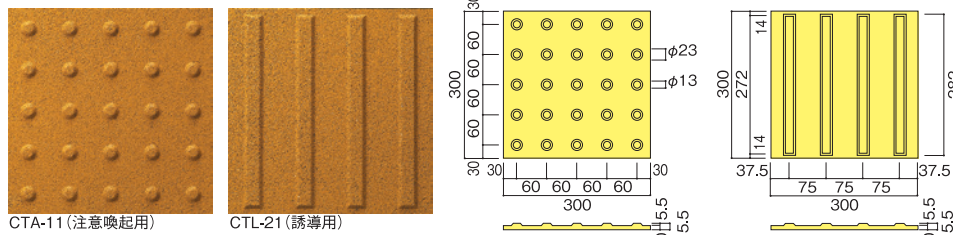

<ロンチップタイル共通注意事項>

- ・ロンチップタイルはゴムチップに着色しているため、色にバラツキがあります。寸法につきましても誤差が大きいためご注意ください。
- ・ご注文にあたっては営業担当者まで納期のご確認をお願いいたします。(納期：約 4 週間)

仕様	110 仕様	123 仕様	125-127 仕様	126 仕様	210 仕様	225-227 仕様	310-325 仕様	ロンブルーファシャネツ・ベストブルーファシャネツ仕様	SD-B 仕様	SD-S-EZ・SD-F・SD-S(DR-1648)・SD-1 仕様	ベストブルーファプラス仕様	ロンレタン防水仕様	ロンブルーファSP防水仕様	エルエスプール防水仕様
掲載ページ	19-20	21-22	23-24	25-26	27-30	31-34	35-36	37-38	39-40	41-48	49-50	51-56	131-134	141-142
対応可否	○	-	○	-	○	-	○	△ (遮熱性能×)	-	-	△ (荷重注意)	△	-	-

保護塗料

高日射反射率(遮熱)塗料

ウェザートップシャネツ



防水シートに塗布し、すぐれた遮熱性と耐久性を向上させる塗料です。

特長

- アクリルシリコン樹脂系エマルジョンのため危険物に該当しません。
- すぐれた遮熱性能
- 強靱な塗膜と日射反射率により、高い耐候性を発揮



※印刷見本ですので、現物とは若干色差があります。
※()内の数値は日射反射率になります。
※防水シートとは色が異なります。材料の特性上、防水シートに合わせた調色はできません。

詳しくは、単体カタログ「ウェザートップシャネツ(パンフレット)」を参照してください。

防滑性保護塗料

廃番 ウェザートップ



防水シートに塗布し、耐久性の向上と防滑性を付与する塗料です。

特長

- 珪砂入りのため、防滑性にすぐれています。
- エマルジョン(水溶性)のため、危険物に該当しません。
- 耐候性、耐アルカリ性にすぐれています。

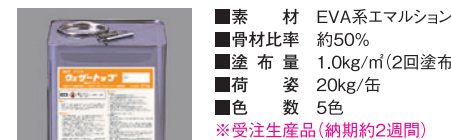

※印刷物のため製品の色調は実際と多少異なる場合があります。
※各色ともシートの色に合わせて調色していますが、ロットにより色ブレが生じることがあります。

保護塗料

ウェザートップN

防水シートに塗布し、耐久性を向上させる塗料です。

特長

- アクリル樹脂系エマルジョンのため危険物に該当しません。
- ロンシール塩ビシートに対する密着性は良好です。
- 耐候性、耐アルカリ性にすぐれています。
- 珪砂ありタイプ、珪砂なしタイプからご選択いただけます。

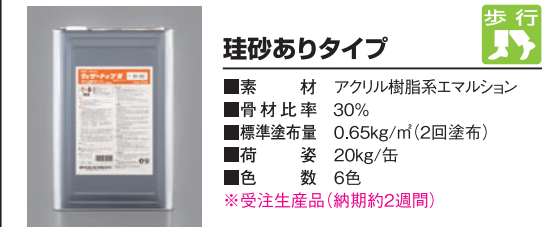

※印刷物のため製品の色調は実際と多少異なる場合があります。
※各色ともシートの色に合わせて調色していますが、ロットにより色ブレが生じることがあります。

【ウェザートップ・ウェザートップN・ウェザートップシャネツ共通注意事項】

1. 使用地域、環境、下地状況によって異なりますが、3~5年を目安に点検及び塗り重ねを行うことにより、防水材の保護に効果があります。
2. 硬化乾燥(20℃)に10~20時間を必要としますので、塗布完了後、降雨・結露のおそれがある場合は施工を見合わせてください。
3. 5℃以下の低温での作業は、硬化時間が長くなりますので避けてください。
4. 塩ビシート内の可塑剤がシート表面に浮き出ることにより、付着が阻害されることがありますので、事前に付着性を確認してください。必要に応じて、アルコールなどによる洗浄を行ってください。
5. 水勾配が十分とれず、水たまりができる箇所では水の蒸発時に塗料がめくれることがありますので、水勾配には注意してください。

【仕様対応表(ウェザートップ・ウェザートップシャネツ・ウェザートップN共通)】

仕様	110 仕様	123 仕様	125-127 仕様	126 仕様	210 仕様	225-227 仕様	310-325 仕様	ロンブルーファシャネツ・ベストブルーファシャネツ仕様	SD-B 仕様	SD-S-EZ・SD-F・SD-S(DR-1648)・SD-1 仕様	ベストブルーファプラス仕様	ロンレタン防水仕様	ロンブルーファSP防水仕様	エルエスプール防水仕様
掲載ページ	19-20	21-22	23-24	25-26	27-30	31-34	35-36	37-38	39-40	41-48	49-50	51-56	131-134	141-142
対応可否	○	○	○	○	○	○	-	△ (遮熱性能×)	○	○	○	-	-	-

※遮熱防水工法に施工はできませんが、防水シートの遮熱性能が発揮できなくなります。
※ウェザートップは歩行対応の塗料ですが、非歩行の工法に対して適用しても、歩行対応にはなりません。

脱気システム

下地の乾燥に配慮したロンシールの脱気システム。防水層に脱気装置を付けて外部と下地を連通させます。水蒸気やガスを外部に排出させることによって、防水層のフクレを防止し、また断熱仕様においては、断熱材の湿気による断熱性能の低下を防ぐことができます。(下地の乾燥状態によっては、使用しない場合もあります。)

平場用 脱気盤30L・脱気盤30Lシャネツ

●標準取付数:約25~100㎡につき1セット
※注意:水上に取り付けてください。

水は通さず、水蒸気だけを通す脱気装置です。

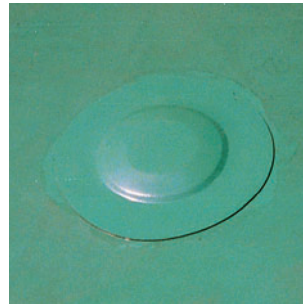

特長 防水層表面がほぼ平面に仕上がります。

●脱気盤30L

- 素材 [脱気盤] ポリエチレン成型品 直径120mmφ、定形ブチルゴムシール材付 [通気シート] 塩化ビニル樹脂系防水シート成型品 t=1.5mm 直径220mmφ
- 色数 6色(ホワイトグレー、ブラウン、グリーン、グレー、ライトグリーン、ダークグレー) ※防水シートと同色
- 荷姿 5セット/ケース

●脱気盤30Lシャネツ

- 素材 [脱気盤] ポリエチレン成型品 直径120mmφ、定形ブチルゴムシール材付 [通気シート] 塩化ビニル樹脂系防水シート成型品 t=1.5mm 直径220mmφ ※遮熱品(高反射)タイプ
- 色数 2色(ホワイトグレー、グレー) ※防水シートと同色
- 荷姿 5セット/ケース

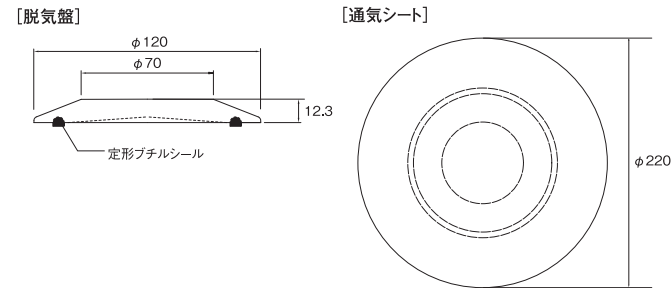
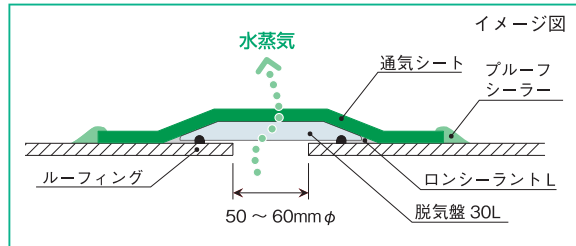

平場用 ステンレスベントロン SVS-18

●標準取付数:約25~100㎡につき1セット
※注意:水上に取り付けてください。

ステンレスに塩ビディッピングをし、防水層と一体化可能な脱気装置です。



特長 固定用受け台に塩ビディッピング処理をし、熱風融着、溶剤溶着をできるようにしたステンレス製脱気筒です。

- 素材 ステンレス、塩ビコーティング
- 寸法 190mmφ×191mm(内筒高さ178mm)
- 荷姿 1個/ケース

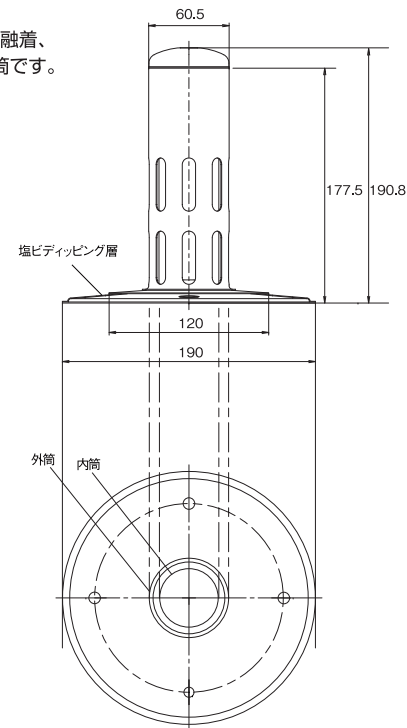
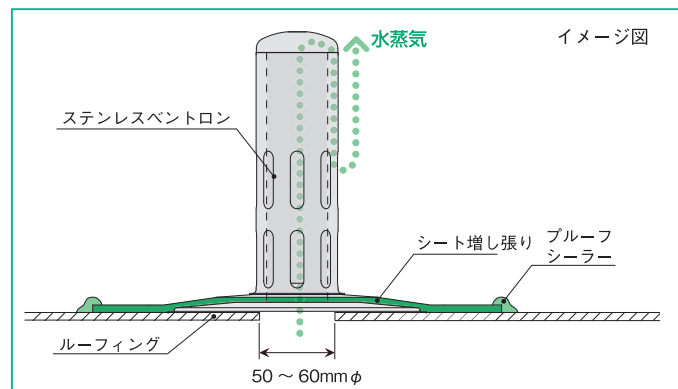

脱気システム

廃番

立上り用 脱気セット(立上り機械的固定工法用)

●標準取付数:約10㎡につき1セット
※注意:立上り300mm以上の位置に取り付けてください。

立上り面から水蒸気を排出させる脱気装置です。

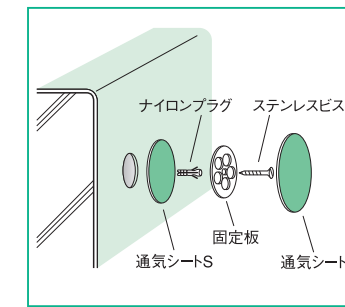

特長 通気加工処理を施した円形の塩ビシートを用い、防水層と一体化することができます。

- 素材 [通気シートS] 塩化ビニル樹脂系シート t=1.5mm 直径105mmφ [固定板] ステンレス 直径85mmφ [通気シートL] 塩化ビニル樹脂系シート t=1.5mm 165mmφ
- 色数 5色(ホワイトグレー、ブラウン、グリーン、グレー、ライトグリーン) ※防水シートと同色(ダークグレーを除く)
- 荷姿 20セット/ケース

立上り用 脱気盤V(立上り接着工法用)

●標準取付数:約10㎡につき1セット
※注意:立上り300mm以上の位置に取り付けてください。

通気シートと塩ビ成型盤を一体化した脱気装置です。

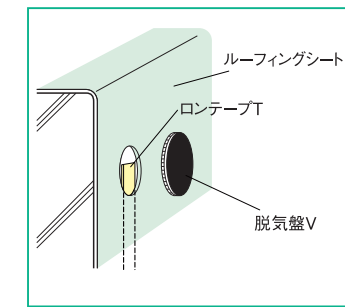

特長 通気構造の塩ビ成型盤で、ルーフィングと一体化できます。

- 素材 塩化ビニル樹脂成型品 直径100mmφ
- 荷姿 10個/ケース

ロンテープT(通気テープ)

※注意:平場の場合は3mの格子貼りで取り付けください。

脱気装置を使用する場合に、水分を装置まで導くためのテープです。

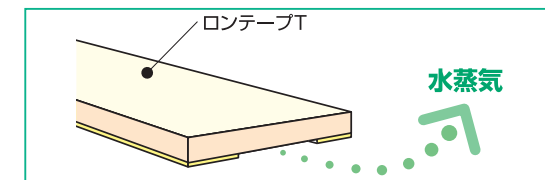

特長 総厚が0.19mmと薄いため、テープ跡が目立ちません。
用途 ルーフィングが下地に接着する工法で、脱気装置を用いる時に使用します。粘着層付きなので、そのまま下地に接着できます。

- 素材 ポリエステル樹脂系
- 寸法 厚さ0.19mm/幅60mm×48m巻
- 荷姿 5巻/ケース

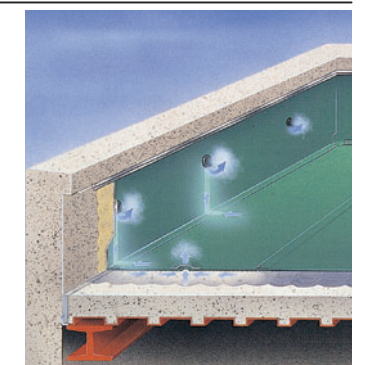

【仕様対応表】

仕様	110仕様	123仕様	125・127仕様	126仕様	210仕様	225・227仕様	310・325仕様	ロンブルーフシャネツ・ベストブルーフシャネツ仕様	SD-B仕様	SD-S-EZ・SD-F・SD-S(DR-1648)・SD-1仕様	ベストブルーフプラス仕様	ロンレタン防水仕様	ロンブルーフSP防水仕様	エルエスプール防水仕様
掲載ページ	19-20	21-22	23-24	25-26	27-30	31-34	35-36	37-38	39-40	41-48	49-50	51-56	131-134	141-142
対応可否	○対応	○対応	○対応	○対応	○対応	○対応	○対応	○対応	○対応	○対応	○対応	○対応	○(ステンレスベントロン限定)	○

※310・325仕様の場合、押えコンクリートが被らない位置に設置してください。
※ロンブルーフSP防水仕様(長期防水保証)については、ステンレスベントロン限定。